

NÁVOD NA OBSLUHU

# UNI SPLIT SERIES

## PODSTROPNO-PATAPETNÉ JEDNOTKY

ASF-xxBI  
ASGE-xxBI, ASGE-xxBI-3



# Obsah

<b>1 Bezpečnostné pokyny</b> .....	<b>3</b>
<b>2 Popis produktu</b> .....	<b>6</b>
2.1 Celkový vzhľad .....	6
2.2 Prevádzkové podmienky .....	7
2.3 Štandardné príslušenstvo .....	7
<b>3 Tlačidlá diaľkového ovládača YAP1F6</b> .....	<b>8</b>
<b>4 Indikátory na displeji diaľkového ovládača</b> .....	<b>8</b>
<b>5 Funkcie tlačidiel diaľkového ovládača</b> .....	<b>9</b>
<b>6 Funkcie kombinácií tlačidiel</b> .....	<b>15</b>
<b>7 Postup ovládania</b> .....	<b>16</b>
<b>8 Výmena batérií v diaľkovom ovládači</b> .....	<b>16</b>
<b>9 Údržba</b> .....	<b>17</b>
9.1 Problémy, ktoré nie sú spôsobené poruchami klimatizačného zariadenia .....	17
9.2 Kód poruchy .....	19
9.3 Údržba jednotky .....	21
9.4 Autorizovaný servis .....	23

## DÔLEŽITÁ POZNÁMKA:

Pred inštaláciou a použitím vášho nového klimatizačného zariadenia si pozorne prečítajte tento návod. Návod si potom odložte pre ďalšie použitie.



GWP:  
R32:675

Tento symbol označuje, že tento produkt nesmie byť v krajinách EÚ vyhodený do bežného komunálneho odpadu. Aby sa zabránilo možnému poškodeniu životného prostredia alebo zdravia ľudí kvôli nekontrolovanému ukladaniu odpadu, odovzdajte ho zodpovedne na recykláciu, aby ste podporili trvalo udržateľné opätovné využitie materiálnych zdrojov. Na odloženie použitého zariadenia využite príslušnú zberňu odpadu alebo kontaktujte predajcu, od ktorého bol produkt zakúpený. Tí môžu prevziať tento produkt na ekologicky šetrnú recykláciu.

# PRE UŽÍVATEĽA

Ďakujeme, že ste si vybrali výrobok spoločnosti Sinclair. Pred inštaláciou a použitím tohto výrobku si pozorne prečítajte tento návod, aby ste vedeli zariadenie správne používať. Aby sme vám pomohli výrobok správne nainštalovať, používať a dosiahnuť očakávané prevádzkové výsledky, uvádzame nasledujúce pokyny:

- Toto zariadenie môžu používať deti staršie ako 8 rokov a osoby so zníženými fyzickými, zmyslovými alebo mentálnymi schopnosťami, alebo osoby s nedostatočnými skúsenosťami a znalosťami, ak sú pod dozorom alebo ak boli poučené o tom, ako zariadenie bezpečne používať a sú si vedomé možných rizík. Deti sa nesmú so zariadením hrať. Čistenie a užívateľskú údržbu zariadenia nesmú vykonávať deti bez dozoru.
- Aby bola zaistená spoľahlivá prevádzka, môže toto zariadenie spotrebovávať určité množstvo energie aj v pohotovostnom režime pre zachovanie normálnej komunikácie systému a predhrievania chladiva a maziva. Ak zariadenie nebude dlho používané, odpojte napájanie. Pred obnovením prevádzky pripojte napájanie v dostatočnom predstihu, aby sa zariadenie stačilo predhriať.
- Zvoľte správne vhodný model zariadenia podľa daného prevádzkového prostredia, inak môžu nastať nejaké problémy.
- Tento výrobok prešiel pred expedíciou od výrobcu prísnu kontrolou a prevádzkovými testami. Zariadenie nikdy sami nerozoberajte, aby sa zabránilo škodám spôsobeným neodbornou demontážou a kontrolou, ktoré môžu narušiť jeho normálnu prevádzku. V prípade potreby môžete kontaktovať špecializované servisné stredisko našej firmy.
- Nenesieme žiadnu zodpovednosť za zranenie osôb, stratu majetku a škody spôsobené nesprávnym používaním výrobku, napríklad chybnou inštaláciou a konfiguráciou, nevhodnou údržbou, porušením príslušných zákonov, predpisov a priemyslových noriem, nedodržiavaním pokynov v tomto návode atď.
- Ak dôjde k poruche výrobku a nie je možné ho ďalej používať, kontaktujte čo možno najskôr naše servisné stredisko a poskytnite mu nasledujúce informácie.
  - Údaje na výrobnom štítku (model, výkon chladenia/kúrenia, výrobné číslo, dátum výroby).
  - Stav pri poruche (popíšte situáciu pred a po vzniku poruchy).
- Všetky obrázky a informácie v návode na obsluhu sú len orientačné. Aby sme výrobok vylepšili, stále ho zdokonaľujeme a inovujeme. Máme právo vykonávať potrebné úpravy výrobku z obchodných a výrobných dôvodov a vyhradzuje si právo upravovať obsah návodu bez predchádzajúceho upozornenia.
- Zariadenie nesmie byť inštalované v práčovni.
- Ak je napájací kábel poškodený, musí byť vymenený výrobcom, autorizovaným servisom alebo osobou s príslušnou kvalifikáciou, aby sa obmedzilo možné riziko.
- Sinclair Corporation Ltd. nepreberá žiadnu zodpovednosť za zranenia osôb, majetkovú stratu alebo poškodenie zariadenia spôsobené nesprávnou inštaláciou a uvedením do prevádzky, nevhodnou údržbou alebo nedodržiavaním príslušných štátnych noriem, predpisov a vyhlášok, priemyslových noriem a požiadaviek v tomto návode.
- Konečné právo interpretovať tento návod na obsluhu patrí spoločnosti Sinclair Corporation Ltd.

# 1 BEZPEČNOSTNÉ POKYNY

Dodržiavajte nasledujúce bezpečnostné pokyny:

## ŠPECIÁLNE VAROVANIA

- Dodržiavajte predpisy pre nakladanie s chladivom.
- Zariadenie nedemontujte a neodhadzujte do ohňa.
- Na urýchlenie procesu odmrázovania alebo na čistenie zariadenia nepoužívajte žiadne iné prostriedky, ako odporúčané výrobcom.
- Majte na pamäti, že chladivo nemusí vydávať zápach.
- Zariadenie má byť nainštalované, prevádzkované alebo uložené v miestnosti s podlahovou plochou väčšou ako  $X \text{ m}^2$  (viď časť 3.1.1).
- Zariadenie musí byť umiestnené v miestnosti, kde nehrozí trvalé nebezpečenstvo vznietenia horľavých látok (napríklad otvorený oheň, spustený plynový horák alebo elektrické kúrenie s horúcimi špirálami).



**ZAKÁZANÉ:** Označuje zakázanú činnosť. Nedodržanie môže spôsobiť vážne škody alebo smrť osôb.



**VAROVANIE:** Ak nie je prísne dodržiavané, hrozí vážne poškodenie jednotky alebo poranenie osôb.



**POZNÁMKA:** Ak nie je prísne dodržiavaná, hrozí mierne alebo stredné poškodenie jednotky alebo poranenie osôb.



**POVINNÉ:** Označuje prikázanú činnosť. Nedodržanie môže spôsobiť zranenie osôb alebo poškodenie majetku.



## VAROVANIE!

Tento produkt nesmie byť nainštalovaný v prostredí, kde sú korozívne, horľavé alebo výbušné látky, alebo v mieste so špecifickými podmienkami, napríklad v kuchyni, inak dôjde k ovplyvneniu normálnej prevádzky, skráteniu životnosti zariadenia, alebo dokonca k požiaru alebo vážnemu poraneniu. Na vyššie uvedených miestach s neobvyklými podmienkami použite špeciálne klimatizačné zariadenie s antikoróznou úpravou a v nevýbušnom prevedení.

Pred použitím zariadenia si dôkladne prečítajte tento návod na obsluhu.



Zariadenie je naplnené horľavým chladivom R32 (GWP: 675).



Pred použitím zariadenia si najskôr prečítajte návod na obsluhu.



Pred inštaláciou klimatizačného zariadenia si prečítajte návod na obsluhu.



Pred opravou klimatizačného zariadenia si prečítajte návod na obsluhu. Obrázky v tomto návode sú len orientačné a môžu sa líšiť od skutočného vzhľadu zariadenia. Riadte sa podľa skutočného vzhľadu zariadenia.

## ZAKÁZANÉ

- Klimatizačné zariadenie je potrebné uzemniť, aby sa zabránilo úrazu elektrickým prúdom. Nepripájajte uzemňovací vodič na plynové alebo vodovodné potrubie, bleskozvod alebo uzemnenie telefónnej linky.
- Zariadenie je potrebné skladovať v dobre vetranom priestore, ktorého veľkosť zodpovedá špecifikovanému objemu prevádzkovej miestnosti.
- Zariadenie musí byť umiestnené v miestnosti, kde nehrozí trvalé nebezpečenstvo vznietenia horľavých látok (napríklad otvorený oheň, spustený plynový horák alebo elektrické kúrenie s horúcimi špirálami).
- So všetkými obalovými a prepravnými materiálmi vrátane klincov, kovových a drevených častí a plastových obalových materiálov je potrebné zaobchádzať bezpečne podľa príslušných predpisov.

## VAROVANIA!

- Vykonajte inštaláciu podľa tohto návodu. Inštaláciu môžu vykonávať len autorizovaní pracovníci v súlade s príslušnými platnými normami a predpismi.
- Každá osoba, ktorá sa podieľa na manipulácii s okruhom chladiva, by mala mať aktuálne platné osvedčenie od príslušného povereného orgánu, ktoré uznáva jej spôsobilosť bezpečne manipulovať s chladivom v súlade s príslušnými platnými predpismi.
- Servis môže byť vykonávaný len podľa odporúčaní výrobcu. Údržbu a opravy vyžadujúce pomoc iných kvalifikovaných pracovníkov je potrebné vykonávať pod dozorom osoby, ktorá má kvalifikáciu pre používanie horľavých chladív.
- Zariadenie musí byť nainštalované podľa štátnych elektrotechnických noriem, predpisov a vyhlášok.
- Pri pevne pripojenom prívode napájania je do obvodu potrebné zaradiť vypínač (odpojovač), ktorý prerušuje všetky póly a ktorého parametre zodpovedajú parametrom pripojeného klimatizačného zariadenia.
- Klimatizačné zariadenie je potrebné pri skladovaní chrániť proti náhodnému mechanickému poškodeniu.
- Ak je miesto pre potrubie klimatizačného zariadenia veľmi malé, vykonajte opatrenia na ochranu pred fyzickým poškodením rúrok.
- Pri inštalácii používajte odporúčané príslušenstvo a súčasti, inak môže dôjsť k unikaniu vody, úrazu elektrickým prúdom alebo požiaru.
- Nainštalujte klimatizačné zariadenie na bezpečné miesto, ktoré udrží hmotnosť jednotky. Nevhodná inštalácia môže spôsobiť pád klimatizačného zariadenia a poranenie osôb.
- Na napájanie zariadenia použite samostatný napájací okruh. Ak je napájací kábel poškodený, musí byť vymenený výrobcom, autorizovaným servisom alebo osobou s podobnou kvalifikáciou.
- Klimatizačné zariadenie je možné čistiť, len keď je vypnuté a odpojené od napájania, inak môže dôjsť k úrazu elektrickým prúdom.
- Čistenie alebo údržbu klimatizačného zariadenia nesmú vykonávať deti bez dozoru.

- Nemeňte nastavenia snímača tlaku alebo iných ochranných prvkov. Ak sú ochranné prvky nevhodne nastavené alebo inak vyradené z prevádzky, môže dôjsť k požiaru alebo dokonca k explózii.
- Nemanipulujte s klimatizačným zariadením, keď máte mokré ruky. Klimatizačné zariadenie neumývajte vodou a chráňte ho pred striekajúcou vodou, inak môže nastať porucha alebo úraz elektrickým prúdom.
- Nesušte filter nad otvoreným plameňom alebo pomocou horúceho vzduchu, inak sa filter môže zdeformovať.
- Ak je jednotka nainštalovaná v malom priestore, vykonajte preventívne opatrenia, aby sa zabránilo prekročeniu bezpečnej úrovne koncentrácie chladiva. Pri úniku veľkého množstva chladiva by mohlo dôjsť k explózii.
- Pri inštalácii alebo premiestňovaní zariadenia dbajte na to, aby sa do chladiaceho okruhu nedostal iný plyn ako určené chladivo, napr. vzduch. Prítomnosť akýchkoľvek cudzích materiálov spôsobí abnormálnu zmenu tlaku alebo dokonca explóziu a následné zranenie osôb.



### POZNÁMKA

- Nestrkajte prsty alebo iné predmety do otvorov mriežky na prívode alebo výfuku vzduchu.
- Použite vhodné ochranné prostriedky skôr ako sa dotknete rúrky chladiva, inak si môžete poraniť ruky.
- Vedzte rúrky chladiva podľa pokynov v návode na obsluhu.
- Nikdy nezastavujte klimatizačné zariadenie priamo vypnutím jeho napájania.
- Vyberte vhodnú medenou rúrku podľa požiadaviek na hrúbku rúrky.
- Vnútorňa jednotka môže byť nainštalovaná len v interiéri, zatiaľ čo vonkajšia jednotka môže byť nainštalovaná v interiéri alebo vonku. Nikdy neinštalujte klimatizačné zariadenie na nasledujúcich miestach:
  - Miesta, kde je olejová hmla alebo kde sú kvapalnú rozpúšťadlá: Plastové diely by sa mohli poškodiť a odpadnúť alebo by mohlo dokonca dôjsť k úniku vody.
  - Miesta, kde sú plyny s korozívnymi účinkami: Medené rúrky alebo spájkované časti by mohli skorodovať, a to by spôsobilo únik chladiva.
- Prijmite vhodné opatrenia na ochranu vonkajšej jednotky proti malým zvieratám, ktoré by mohli poškodiť elektrické súčasti a spôsobiť poruchu klimatizačného zariadenia.



### POVINNÉ

- Ak má byť používaný káblový ovládač, musí byť nainštalovaný pred pripojením napájania jednotky, inak ho nemusí byť možné použiť.
- Pri inštalácii vnútornej jednotky dbajte na to, aby bola dostatočne ďaleko od televízora, žiaroviek a zdrojov elektromagnetických vln.
- Na čistenie krytu klimatizačného zariadenia používajte len mäkkú suchú utierku alebo utierku navlhčenú v neutrálnom čistiacom prostriedku.
- Pred spustením pri nízkej teplote nechajte jednotku pripojenú 8 hodín k napájaniu. Neodpájajte napájanie, ak zariadenie zastavujete len na krátky čas, napr. na jednu noc (dôvodom je ochrana kompresora).

## 2 POPIS PRODUKTU

### 2.1 Celkový vzhľad

#### Vnútrotná jednotka

Výfuk vzduchu

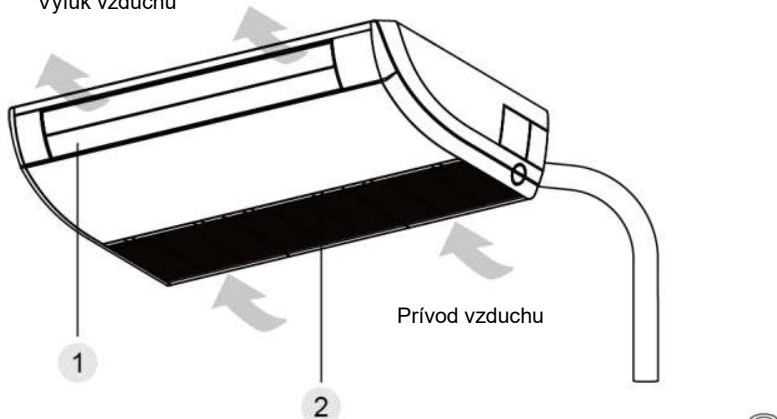

3



4

#### Vonkajšia jednotka

Prívod vzduchu

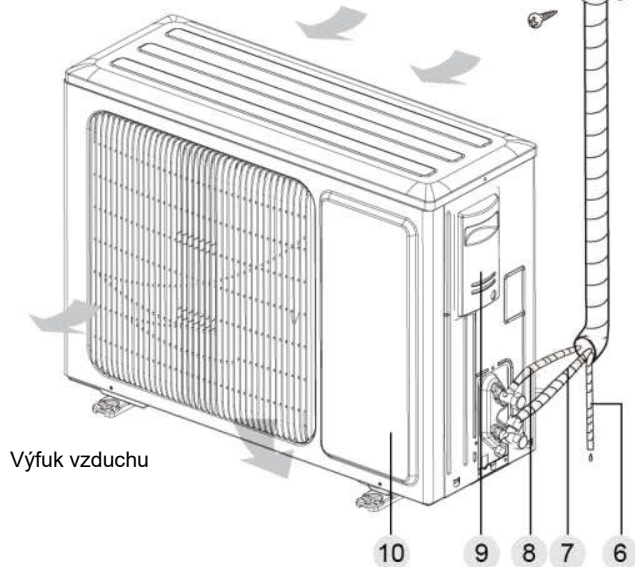







1. Smerovacia lamela
2. Vzduchový filter
3. Káblový ovládač
4. Bezdrôtový ovládač
5. Páska na omotanie
6. Odtoková rúrka
7. Rúrka plynu
8. Rúrka kvapaliny
9. Veľké držadlo
10. Predný panel

## 2.2 Prevádzkové podmienky

	Chladenie (DB)	Kúrenie (DB)
Vonkajšia teplota	-20 °C až 48 °C	-20 °C až 24 °C
Teplota v miestnosti	≥16 °C	≤ 30 °C

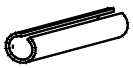
## 2.3 Štandardné príslušenstvo

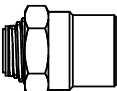
### Príslušenstvo vnútornej jednotky

Č.	Názov	Vzhľad	Počet	Využitie
1	Matica s podložkou		8	Na pripevnenie závesu na kryt jednotky.
2	Bezdrôtový ovládač + batérie		1 + 2	Na ovládanie vnútornej jednotky.
3	Izolácia		1	Na izoláciu rúrky plynu.
4	Izolácia		1	Na izoláciu rúrky kvapaliny.
5	Pásik na pripevnenie		8	Na pripevnenie izolácie.
6	Matica istená proti uvoľneniu		1	Na pripojenie rúrky plynu.
7	Matica istená proti uvoľneniu		1	Na pripojenie rúrky kvapaliny.

### Príslušenstvo vonkajšej jednotky

Č.	Názov	Vzhľad	Počet	Využitie
1	Zátka odtoku		1 alebo 3	Na uzatvorenie nepoužitého odtokového otvoru.
2	Vývod odtoku	 alebo	1	Na pripojenie odtokovej rúrky z tvrdého PVC.



### 3 TLAČIDLÁ DIAĽKOVÉHO OVLÁDAČA YAP1F6

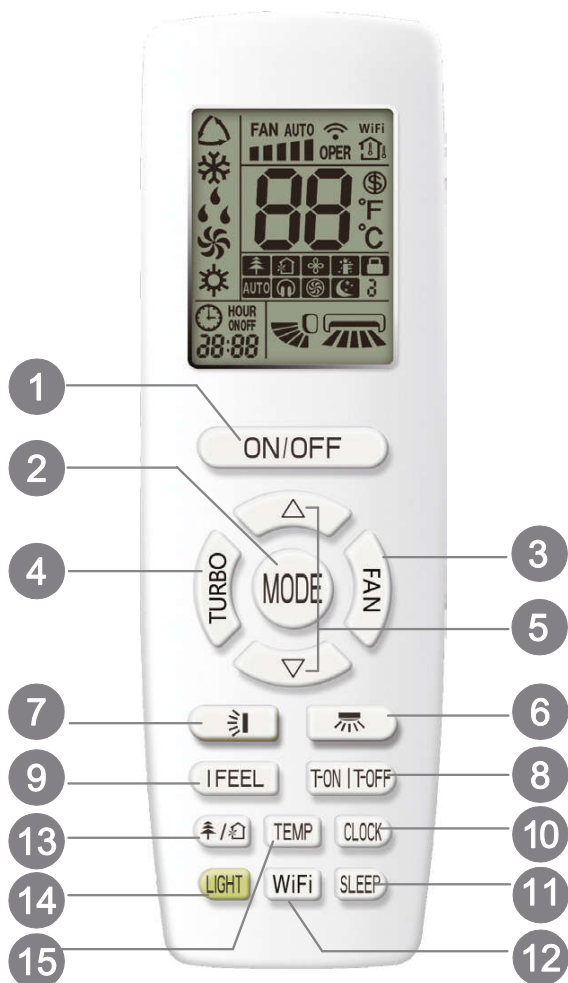

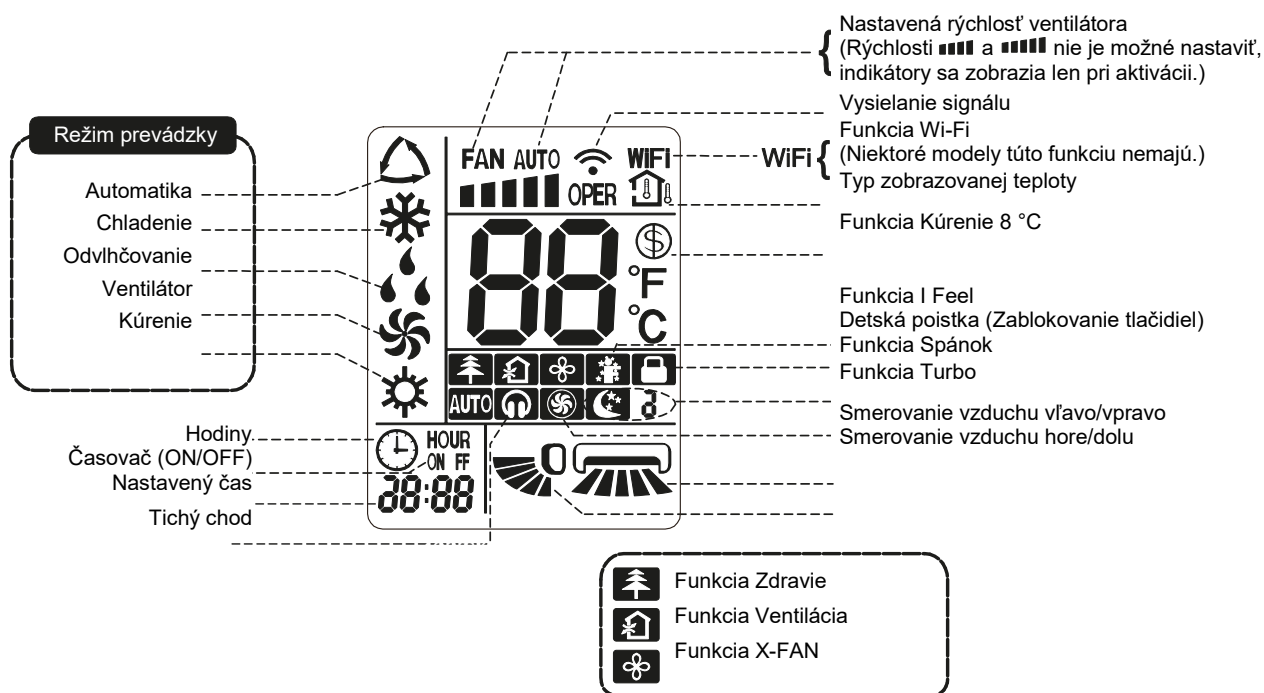

- 1 Tlačidlo ON/OFF (Zapnuté/Vypnuté)
- 2 Tlačidlo MODE (Režim prevádzky)
- 3 Tlačidlo FAN (Rýchlosť ventilátora)
- 4 Tlačidlo TURBO (Urýchlenie klimatizácie)
- 5 Tlačidlo ▲/▼ (Zvýšenie/Zníženie)
- 6 Tlačidlo ↵ (Smerovanie vzduchu vľavo/vpravo)
- 7 Tlačidlo ↴ (Smerovanie vzduchu hore/dolu)
- 8 Tlačidlo T-ON / T-OFF (Časovač zapnutia/Časovač vypnutia)
- 9 Tlačidlo I FEEL (Meranie teploty ovládačom)
- 10 Tlačidlo CLOCK (Hodiny)
- 11 Tlačidlo SLEEP (Funkcia Spánok)
- 12 Tlačidlo WiFi (Wi-Fi)
- 13 Tlačidlo 🌲/🏠 (Funkcia Zdravie/Ventilácia)
- 14 Tlačidlo LIGHT (Osvetlenie)
- 15 Tlačidlo TEMP (Zobrazenie teploty)

### 4 INDIKÁTORY NA DISPLEJI DIAĽKOVÉHO OVLÁDAČA



## 5 FUNKCIE TLAČIDIEL DIAL'KOVÉHO OVLÁDAČA

### Poznámka:

- Tento diaľkový ovládač je univerzálny a môže byť použitý pre klimatizačné zariadenia s mnohými funkciami. Ak daný model zariadenia niektoré funkcie nemá, bude zariadenie po stlačení príslušného tlačidla na diaľkovom ovládači zachovávať predchádzajúci prevádzkový stav.
- Po pripojení klimatizačného zariadenia k napájaniu sa ozve zvukový signál. Indikátor prevádzky  svieti (červený indikátor, farba však môže byť pri rôznych modelov iná). Potom môžete klimatizačné zariadenie ovládať pomocou diaľkového ovládača.
- Keď je zariadenie zapnuté, po stlačení tlačidla na diaľkovom ovládači blikne na displeji diaľkového ovládača raz indikátor vysielania signálu  a z klimatizačného zariadenia zaznie tón, ktorý potvrdzuje príjem signálu.









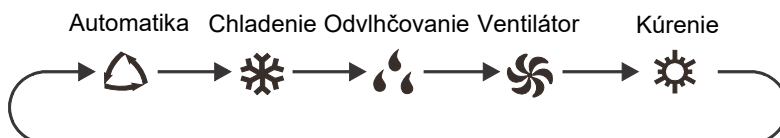







### 1 Tlačidlo ON/OFF (Zapnutie/Vypnutie)

Stlačte toto tlačidlo na zapnutie jednotky. Stlačte tlačidlo opäť na vypnutie jednotky.

### 2 Tlačidlo MODE (Režim prevádzky)

Stlačte toto tlačidlo na nastavenie požadovaného režimu prevádzky.







- Keď zvolíte režim Automatika, bude klimatizačné zariadenie pracovať automaticky podľa výrobného nastavenia. Požadovanú teplotu nie je možné nastaviť a ani sa nebude zobrazovať. Stlačením tlačidla FAN môžete nastaviť rýchlosti ventilátora. Stlačením tlačidla  /  môžete nastaviť smer vyfukovania vzduchu.
- Keď zvolíte režim Chladenie, bude klimatizačné zariadenie pracovať v režime Chladenie. Indikátor Chladenie  na vnútornej jednotke svieti (tento indikátor na niektorých modeloch nie je). Stlačením tlačidla  alebo  môžete nastaviť požadovanú teplotu. Stlačením tlačidla FAN môžete nastaviť rýchlosť ventilátora. Stlačením tlačidla  /  môžete nastaviť smer vyfukovania vzduchu.
- Keď zvolíte režim Odvlhčovanie, bude klimatizačné zariadenie pracovať v režime Odvlhčovanie s nízkou rýchlosťou ventilátora. Indikátor Odvlhčovania  na vnútornej jednotke svieti (tento indikátor na niektorých modeloch nie je). V režime Odvlhčovanie nie je možné nastaviť rýchlosť ventilátora. Stlačením tlačidla  /  môžete nastaviť smer vyfukovania vzduchu.
- Keď zvolíte režim Ventilátor, bude klimatizačné zariadenie len vyfukovať vzduch, nebude chladiť ani kúriť. Na jednotke nesvieti žiadny indikátor režimu. Stlačením tlačidla FAN môžete nastaviť rýchlosť ventilátora. Stlačením tlačidla  /  môžete nastaviť smer vyfukovania vzduchu.
- Keď zvolíte režim Kúrenie, bude klimatizačné zariadenie pracovať v režime Kúrenie. Indikátor Kúrenie  na vnútornej jednotke svieti (tento indikátor na niektorých modeloch nie je). Stlačením tlačidla  alebo  môžete nastaviť požadovanú teplotu. Stlačením tlačidla FAN môžete nastaviť rýchlosť ventilátora. Stlačením tlačidla  /  môžete nastaviť smer vyfukovania vzduchu. (Klimatizačné zariadenie, ktoré má len funkciu Chladenie, nemôže

pracovať v režime Kúrenie. Ak je diaľkovým ovládačom zvolený režim Kúrenie, klimatizačné zariadenie sa nedá zapnúť tlačidlom ON/OFF.)

#### Poznámka:

- Aby sa po spustení režimu Kúrenie zabránilo vyfukovaniu studeného vzduchu, vnútorná jednotka začne vyfukovať vzduch s oneskorením 1–5 minút (skutočná doba oneskorenia závisí od teploty v miestnosti).
- Rozsah nastavenia teploty pomocou diaľkového ovládača: 16–30 °C.  
Rýchlosť ventilátora: Automatická, Nízka, Stredne nízka, Stredná, Stredne vysoká, Vysoká

### 3 Tlačidlo FAN (Ventilátor)

Stlačením tohto tlačidla môžete nastaviť rýchlosť ventilátora v nasledujúcom cykle: Automatická (AUTO), Nízka , Stredne nízka , Stredná , Stredne vysoká  a Vysoká . Po zapnutí napájania je štandardne nastavená Automatická rýchlosť.





#### Poznámka:

- Pri nastavení automatickej rýchlosti bude klimatizačné zariadenie nastavovať vhodnú rýchlosť ventilátora automaticky podľa výrobného nastavenia.
- V režime Odvlhčovania pracuje ventilátor len nízkou rýchlosťou.
- **Funkcia X-FAN (Dobeh ventilátora/Vyfúkanie vlhkosti):**  
Keď v režime Chladenie alebo Odvlhčovanie stlačíte na 2 sekundy tlačidlo na nastavenie rýchlosti ventilátora, zobrazí sa indikátor  a po vypnutí vnútornej jednotky pracuje jej ventilátor ešte niekoľko minút, aby sa vysušilo vnútro jednotky. Po pripojení napájania je funkcia X-FAN štandardne vypnutá. Funkciu X-FAN nie je možné použiť pre režim Automatika, Ventilátor alebo Kúrenie.

Táto funkcia umožňuje vysušiť vlhkosť na výparníku vnútornej jednotky potom, čo je jednotka vypnutá, aby sa zabránilo rastu plesne.

- Keď je funkcia X-FAN zapnutá: Po vypnutí jednotky stlačením tlačidla ON/OFF pracuje ventilátor vnútornej jednotky ešte niekoľko minút nízkou rýchlosťou. Teraz je možné zastaviť ventilátor vnútornej jednotky priamo stlačením tlačidla pre nastavenie rýchlosti ventilátora na 2 sekundy.
- Keď je funkcia X-FAN vypnutá: Po vypnutí jednotky stlačením tlačidla ON/OFF sa celá jednotka ihneď zastaví.

### 4 Tlačidlo TURBO (Urýchlenie klimatizácie)

V režime Chladenie alebo Kúrenie stlačte toto tlačidlo, aby ste prepli do režimu rýchleho Chladenia alebo kúrenia. Na displeji diaľkového ovládača sa zobrazí indikátor . Stlačte toto tlačidlo opäť pre vypnutie funkcie Turbo. Indikátor  zmizne.

Keď je táto funkcia spustená, ventilátor jednotky pracuje veľmi vysokou rýchlosťou, aby sa urýchlilo chladenie alebo kúrenie a teplota v miestnosti dosiahla čo možno najskôr nastavenú hodnotu.

### 5 Tlačidlo ▲ / ▼ (Zvýšenie /Zníženie)

- Jedným stlačením tlačidla ▲ alebo ▼ sa nastavená teplota zvýši alebo zníži o 1 °C. Keď tlačidlo ▲ alebo ▼ stlačíte a podržíte dlhšie ako 2 sekundy, začne sa nastavená teplota na

dialkovom ovládači rýchlo meniť. Keď tlačidlo po dosiahnutí požadovanej hodnoty uvoľníte, prejaví sa zmena aj na displeji vnútornej jednotky.



- Pri nastavovaní časovača zapnutia (T-ON), časovača vypnutia (T-OFF) alebo hodín (CLOCK) môžete stlačením tlačidla ▲ alebo ▼ nastavovať čas. (Viď popis tlačidiel CLOCK, T-ON a T-OFF.)

## 6 Tlačidlo (Smerovanie vyfukovaného vzduchu vľavo/vpravo)

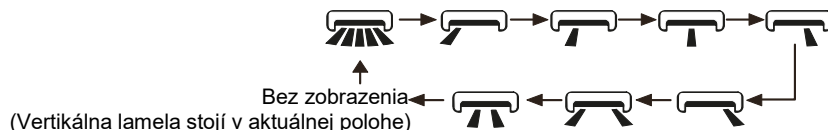
Stlačením tohto tlačidla môžete nastaviť uhol vyfukovania vzduchu vľavo/vpravo. Uhol vyfukovania vzduchu je možné vyberať v nasledujúcom cykle:











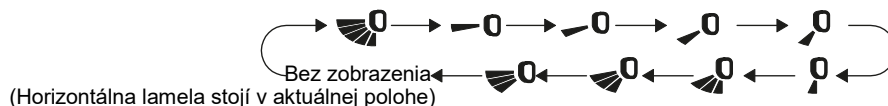

### Poznámka:

- Ak stlačíte a držíte toto tlačidlo dlhšie ako 2 sekundy, začne sa smerovacia lamela otáčať striedavo doľava/doprava. Keď tlačidlo uvoľníte, smerovacia lamela sa okamžite zastaví v aktuálnej polohe.
- Ak v režime smerovania vzduchu doľava/doprava zapnete tlačidlom funkciu smerovania  a po 2 sekundách stlačíte opäť toto tlačidlo, funkcia smerovania  sa vypne. Ak počas 2 sekúnd stlačíte opäť toto tlačidlo, bude sa funkcia smerovania vzduchu meniť aj podľa vyššie uvedeného cyklu.



## 7 Tlačidlo (Smerovanie vyfukovaného vzduchu hore/dolu)



Stlačením tohto tlačidla môžete nastaviť uhol vyfukovania vzduchu v smere hore/dolu. Uhol vyfukovania vzduchu je možné vyberať v nasledujúcom cykle:



- Keď zvolíte , klimatizačné zariadenie smeruje vyfukovaný vzduch automaticky. Horizontálna smerovacia lamela sa bude automaticky striedavo vychyľovať hore a dolu v maximálnom uhle.
- Keď zvolíte , , , ,  klimatizačné zariadenie vyfukuje vzduch len v nastavenom smere. Horizontálna smerovacia lamela zostane stáť v určenej polohe.
- Keď zvolíte , ,  klimatizačné zariadenie vyfukuje vzduch len v nastavenom rozmedzí uhla. Horizontálna smerovacia lamela sa bude vychyľovať v danom rozmedzí uhla.
- Na nastavenie požadovaného uhla smerovania vzduchu stlačte tlačidlo  na dlhšie ako 2 sekundy. Po dosiahnutí požadovaného uhla tlačidlo uvoľníte.

### Poznámka:

- Funkcia smerovania vzduchu , ,  nemusí byť pri niektorých modeloch k dispozícii. Keď klimatizačné zariadenie prijme tento príkaz, nastaví sa automatické smerovanie vyfukovaného vzduchu.
- Ak stlačíte a držíte toto tlačidlo dlhšie ako 2 sekundy, začne sa smerovacia lamela otáčať striedavo hore/dolu. Keď tlačidlo uvoľníte, smerovacia lamela sa okamžite zastaví v aktuálnej polohe.

- Ak v režime smerovania vzduchu hore/dolu zapnete tlačidlom funkciu smerovania  a po 2 sekundách stlačíte opäť toto tlačidlo, funkcia smerovania  sa vypne. Ak počas 2 sekúnd stlačíte opäť toto tlačidlo, bude sa funkcia smerovania vzduchu meniť aj podľa vyššie uvedeného cyklu.

## 8 Tlačidlo T-ON / T-OFF (Časovač zapnutia / Časovač vypnutia)

### • Tlačidlo T-ON (Načasované zapnutie)

Tlačidlom T-ON môžete nastaviť časovač pre automatické zapnutie. Po stlačení tohto tlačidla zmizne z displeja diaľkového ovládača indikátor  a začne blikať indikátor ON. Stlačením tlačidla ▲ alebo ▼ nastavte čas zapnutia. Po každom stlačení tlačidla ▲ alebo ▼ sa nastavený čas zvýši alebo zníži o 1 minútu. Keď stlačíte a podržíte tlačidlo ▲ alebo ▼ dlhšie ako 2 sekundy, začne sa nastavený čas rýchlo meniť.

Potvrďte požadovaný čas stlačením tlačidla T-ON. Indikátor ON prestane blikať. Zobrazí sa opäť indikátor .

Zrušenie načasovaného zapnutia: Keď je aktivované načasované zapnutie, stlačte tlačidlo T-ON, aby ste ho zrušili.

### • Tlačidlo T-OFF (Načasované vypnutie)

Tlačidlom T-OFF môžete nastaviť časovač pre automatické vypnutie. Po stlačení tohto tlačidla zmizne z displeja diaľkového ovládača indikátor  a začne blikať indikátor OFF. Stlačením tlačidla ▲ alebo ▼ nastavte čas vypnutia. Po každom stlačení tlačidla ▲ alebo ▼ sa nastavený čas zvýši alebo zníži o 1 minútu. Keď stlačíte a podržíte tlačidlo ▲ alebo ▼ dlhšie ako 2 sekundy, začne sa nastavený čas rýchlo meniť.



Potvrďte požadovaný čas stlačením tlačidla T-OFF. Indikátor OFF prestane blikať. Zobrazí sa opäť indikátor .

Zrušenie načasovaného vypnutia: Keď je aktivované načasované vypnutie, stlačte tlačidlo T-OFF, aby ste ho zrušili.

### Poznámka:

- Keď je jednotka v zapnutom a vypnutom stave, môžete nastaviť súčasne časovač vypnutia alebo časovač zapnutia.
- Pred nastavením časovača zapnutia alebo časovača vypnutia nastavte najskôr správny čas hodín ovládača.
- Po spustení časovača zapnutia alebo časovača vypnutia nastavte stály cyklus. Potom sa bude klimatizačné zariadenie zapínať alebo vypínať podľa nastaveného času. Tlačidlo ON/OFF nemá na nastavenie žiadny vplyv. Ak túto funkciu nepotrebuje, použite diaľkový ovládač, aby ste ju zrušili.



## 9 Tlačidlo I FEEL (Meranie teploty diaľkovým ovládačom)

Stlačte toto tlačidlo na zapnutie funkcie I FEEL. Na displeji diaľkového ovládača sa zobrazí indikátor . Po zapnutí tejto funkcie bude diaľkový ovládač posielat' hodnotu nameranej teploty do jednotky a jednotka bude automaticky regulovať teplotu v miestnosti podľa teploty nameranej snímačom diaľkového ovládača. Stlačte toto tlačidlo opäť na vypnutie funkcie I FEEL. Indikátor  zmizne.

Pri zapnutí tejto funkcie umiestnite diaľkový ovládač do blízkosti užívateľa. Nedávajte diaľkový ovládač blízko predmetov s vysokou alebo nízkou teplotou, aby ste zabránili nesprávnemu meraniu okolitej teploty. Keď je zapnutá funkcia I FEEL, je potrebné umiestniť

diaľkový ovládač tak, aby vnútorná jednotka mohla prijímať signály vysielané diaľkovým ovládačom.



## 10 Tlačidlo CLOCK (Hodiny)

Stlačte toto tlačidlo na nastavenie času hodín. Indikátor  na displeji diaľkového ovládača začne blikať. Počas 5 sekúnd stlačte tlačidlo ▲ alebo ▼, aby ste nastavili čas hodín. Každým stlačením tlačidla ▲ alebo ▼ sa nastavený čas zvýši alebo zníži o 1 minútu. Keď stlačíte a podržíte tlačidlo ▲ alebo ▼ dlhšie ako 2 sekundy, začne sa nastavený čas rýchlo meniť. Po dosiahnutí požadovaného času tlačidlo uvoľnite. Stlačte tlačidlo CLOCK pre potvrdenie nastavenia času hodín. Indikátor  prestane blikať.

### Poznámka:

- Hodiny zobrazujú čas v 24-hodinovom formáte
- Interval medzi stlačením tlačidiel pri nastavovaní nesmie presiahnuť 5 sekúnd. Inak diaľkový ovládač automaticky ukončí režim nastavovania. Rovnako to funguje aj pri nastavení časovačov zapnutia a vypnutia.

## 11 Tlačidlo SLEEP (Funkcia Spánok)

V režimoch Chladienie alebo Kúrenie môžete stlačením tohto tlačidla zapnúť funkciu Spánok, ktorá zaisťuje komfortnú teplotu počas spania. Na displeji diaľkového ovládača sa zobrazí indikátor . Stlačte opäť toto tlačidlo pre vypnutie funkcie Spánok. Indikátor  zmizne. Po pripojení napájania je funkcia Spánok štandardne vypnutá. Po vypnutí jednotky je funkcia Spánok zrušená.





V tomto režime je možné nastaviť čas časovača. Túto funkciu nie je možné použiť v režimoch Ventilátor, Odvlhčovanie a Automatika.

## 12 Tlačidlo WIFI (Wi-Fi)

Stlačte tlačidlo WIFI na zapnutie alebo vypnutie funkcie Wi-Fi. Keď je funkcia Wi-Fi zapnutá, bude sa na diaľkovom ovládači zobrazovať indikátor „WiFi“. Na obnovu počiatočného výrobného nastavenia Wi-Fi modulu stlačte pri vypnutej jednotke súčasne tlačidlá MODE a WiFi na 1 sekundu.



- Táto funkcia je k dispozícii len pri niektorých modeloch.

## 13 Tlačidlo (Zdravie/Ventilácia)

Stlačte toto tlačidlo na zapnutie/vypnutie funkcie Zdravie (generovanie iónov) alebo Ventilácie. Po prvom stlačení tlačidla sa aktivuje funkcia Ventilácia – na displeji sa zobrazí . Po druhom stlačení sa zapnú súčasne funkcie Ventilácia a Zdravie – na displeji sa zobrazí  a . Po treťom stlačení tlačidla sa funkcia Zdravie a Ventilácia vypnú. Po štvrtom stlačení tlačidla sa zapne funkcia Zdravie – na displeji sa zobrazí . Pri ďalšom stlačení tlačidla sa celý cyklus opakuje.

- Táto funkcia je k dispozícii len pri niektorých modeloch.



## 14 Tlačidlo LIGHT (Osvetlenie)

Stlačte toto tlačidlo na vypnutie osvetlenia displeja vnútornej jednotky. Indikátor  na displeji diaľkového ovládača zmizne. Stlačte tlačidlo opäť na zapnutie osvetlenia displeja. Zobrazí sa opäť indikátor .

## 15 Tlačidlo TEMP (Zobrazenie teploty)

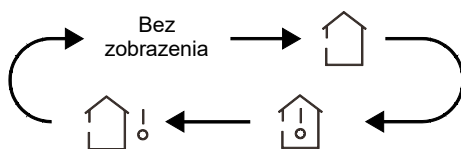
Stlačením tohto tlačidla je možné na displeji vnútornej jednotky zobraziť nastavenú teplotu, teplotu v miestnosti alebo vonkajšiu teplotu. Voľba na diaľkovom ovládači sa cyklicky prepína takto:



- Keď pomocou diaľkového ovládača zvolíte  alebo nevyberiete žiadnu z možností zobrazenia teploty, bude sa na displeji vnútornej jednotky zobrazovať nastavená teplota.
- Keď pomocou diaľkového ovládača zvolíte , bude sa na displeji vnútornej jednotky zobrazovať teplota v miestnosti.
- Keď pomocou diaľkového ovládača zvolíte , bude sa na displeji vnútornej jednotky zobrazovať vonkajšia teplota.

### Poznámka:

- Pri niektorých modeloch nie je možné zobraziť vonkajšiu teplotu. V takom prípade vnútorná jednotka prijme príkaz , ale zobrazí nastavenú teplotu.
- Po zapnutí jednotky sa štandardne zobrazuje nastavená teplota. Na diaľkovom ovládači sa žiadna indikácia nezobrazuje.
- Teplotu je možné zobrazovať len na vnútorných jednotkách, ktoré majú číselný displej.
- Keď vyberiete zobrazovanie teploty v miestnosti alebo vonkajšej teploty, zobrazí sa na displeji vnútornej jednotky príslušná teplota a po 3 alebo 5 sekundách sa automaticky prepne na zobrazovanie nastavenej teploty.

## 6 FUNKCIE KOMBINÁCIÍ TLAČIDIEL

### Funkcia Úspora energie

V režime Chladenie stlačte súčasne tlačidlá TEMP a CLOCK, aby ste zapli alebo vypli funkciu Úspora energie. Keď je funkcia Úspora energie spustená, zobrazí sa na displeji diaľkového ovládača indikátor SE a klimatizačné zariadenie upraví nastavenú teplotu automaticky podľa výrobného nastavenia tak, aby sa dosiahla maximálna úspora energie. V režime Chladenie stlačte opäť súčasne tlačidlá TEMP a CLOCK, aby ste vypli funkciu Úspora energie.

#### Poznámka:

- V režime úspory energie je štandardne nastavená automatická rýchlosť ventilátora a nie je možné ju meniť.
- V režime úspory energie nie je možné meniť nastavenú teplotu. Pri stlačení tlačidla TURBO nevyšle diaľkový ovládač žiadny príkaz.
- Funkcie Spánok a Úspora energie nie je možné používať súčasne. Ak bola v režime Chladenie zapnutá funkcia Úspora energie, po stlačení tlačidla SLEEP sa funkcia Úspora energie vypne. Ak bola v režime Chladenie zapnutá funkcia Spánok, po spustení funkcie Úspora energie sa funkcia Spánok vypne.





### Funkcia Kúrenie 8 °C

V režime Kúrenie stlačte súčasne tlačidlá TEMP a CLOCK, aby ste zapli alebo vypli funkciu Kúrenie 8 °C. Keď je táto funkcia spustená, zobrazí sa na displeji diaľkového ovládača indikátor  a „8°C“ a klimatizačné zariadenie udržiava režim Kúrenie pri 8 °C. Stlačte opäť súčasne tlačidlá TEMP a CLOCK, aby ste vypli funkciu Kúrenie 8 °C.

#### Poznámka:

- V režime Kúrenie 8 °C je štandardne nastavená automatická rýchlosť ventilátora a nie je možné ju meniť.
- V režime Kúrenie 8 °C nie je možné meniť nastavenú teplotu. Pri stlačení tlačidla TURBO nevyšle diaľkový ovládač žiadny príkaz.
- Funkcie Spánok a Kúrenie 8 °C nie je možné používať súčasne. Ak bola v režime Kúrenie zapnutá funkcia Kúrenie 8 °C, po stlačení tlačidla SLEEP sa funkcia Kúrenie 8 °C vypne. Ak bola v režime Kúrenie zapnutá funkcia Spánok, po spustení funkcie Kúrenie 8 °C sa funkcia Spánok vypne.
- Ak sa teplota zobrazuje v stupňoch Fahrenheita, zobrazí sa na diaľkovom ovládači režim Kúrenie pri 46 °F.

### Detská poistka (Zablokovanie ovládania)

Súčasným stlačením tlačidiel  a  je možné zapnúť alebo vypnúť funkciu detskej poistky. Keď je funkcia Detská poistka zapnutá, bude sa zobrazovať indikátor . Keď stlačíte tlačidlo na diaľkovom ovládači, indikátor  trikrát zabliká a do jednotky sa nepošle žiadny príkaz.

### Prepnutie jednotky zobrazenia teploty

Keď je jednotka vypnutá, môžete súčasným stlačením tlačidiel  a MODE prepínať medzi °C a °F.



## 7 POSTUP OVLÁDANIA

1. Po pripojení klimatizačného zariadenia k napájaniu stlačte tlačidlo ON/OFF na diaľkovom ovládači, aby ste zariadenie zapli.
2. Stlačením tlačidla MODE vyberte požadovaný režim prevádzky: Automatika (AUTO), Chladienie (COOL ❄️), Odvlhčovanie (DRY 💧), Ventilátor (FAN 🌀) alebo Kúrenie (HEAT 🔥)
3. Stlačením tlačidla ▲ alebo ▼ nastavte požadovanú teplotu.
4. Stlačením tlačidla FAN môžete nastaviť požadovanú rýchlosť ventilátora: Automatická, Nízka, Stredne nízka, Stredná, Stredne vysoká alebo Vysoká. Stlačením tlačidla ↻ / 🌀 môžete nastaviť smer vyfukovania vzduchu.

## 8 VÝMENA BATÉRIÍ V DIAL'KOVOM OVLÁDAČI

5. Zdvihnute kryt v smere šípky (viď obr. 1 ☺).
6. Vyberte pôvodné batérie (viď obr. 1 ☹).
7. Vložte dve 1,5 V batérie veľkosti AAA. Presvedčte sa, že sú póly batérií + a – správne orientované (viď obr. 2 ☺).
8. Naložte opäť kryt (viď obr. 2 ☺).

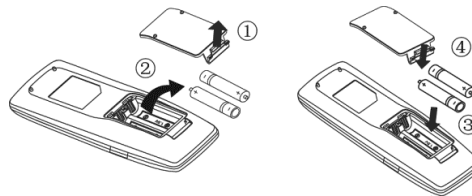

Obr. 1

Obr. 2

### Poznámka:

- Pri použití nasmerujte vysielač signálu diaľkového ovládača na okienko prijímača na vnútornej jednotke.
- Vzdialenosť medzi vysielačom signálu a okienkom prijímača by nemala byť väčšia ako 8 m a v ceste signálu by nemali byť žiadne prekážky.
- V miestnosti, kde je žiarivkové osvetlenie alebo bezdrôtový telefón, môže dôjsť k rušeniu signálu. V takom prípade je potrebné priblížiť diaľkový ovládač k vnútornej jednotke.
- Pri výmene batérií použite rovnaký typ batérií.
- Ak nebudete diaľkový ovládač dlho používať, vyberte z neho batérie.
- Vymeňte batérie, keď sú indikátory na displeji diaľkového ovládača zle viditeľné alebo sa vôbec nezobrazujú.

## 9 ÚDRŽBA

### 9.1 Problémy, ktoré nie sú spôsobené poruchami klimatizačného zariadenia

1. Ak klimatizačné zariadenie nepracuje normálne, skontrolujte pred vykonaním údržby najskôr nasledujúce body:

Problém	Príčina	Riešenie
Klimatizačné zariadenie nie je možné spustiť.	Ak jednotku vypnete a hneď ju opäť zapnete, kompresor sa spustí s 3-minútovým oneskorením, aby sa zabránilo poškodeniu kompresora a preťaženiu systému.	Chvíľu počkajte.
	Chybné pripojenie kábla.	Pripojte vodiče podľa schémy zapojenia.
	Spálená poistka alebo vypnutý istič.	Vymeňte poistku alebo zapnite istič.
	Výpadok napájania.	Zapnite zariadenie opäť po obnovení dodávky elektriny.
	Uvoľnená napájacia zástrčka.	Zasuňte napájaciu zástrčku opäť do zásuvky.
	Vybité batérie v diaľkovom ovládači.	Vymeňte batérie.
Málo účinné chladenie alebo kúrenie.	Zablokovaný prívod alebo výfuk vzduchu pri vnútornej alebo vonkajšej jednotke.	Odstráňte prekážky a zaistite dobré prúdenie vzduchu v okolí vnútorných a vonkajších jednotiek.
	Nevhodné nastavenie teploty.	Nastavte vhodnú teplotu.
	Veľmi nízka rýchlosť ventilátora.	Nastavte vhodnú rýchlosť ventilátora.
	Nevhodný smer prúdenia vzduchu.	Zmeňte nastavenie lamiel pre smerovanie vzduchu.
	Dvere alebo okná sú otvorené.	Zatvorte ich.
	Do miestnosti svieti priame slnečné svetlo.	Zatiahnite okenné závesy alebo žalúzie.
	Veľmi veľa zdrojov tepla v miestnosti.	Odstráňte nepotrebné zdroje tepla.
	Špinavý alebo upchatý filter.	Zavolajte odborníka na vyčistenie filtra.
	Zablokované prívody alebo výfuky vzduchu jednotiek.	Odstráňte prekážky, ktoré blokujú prívody a výfuky vzduchu pri vnútorných a vonkajších jednotkách.

2. Nasledujúce situácie nie sú prevádzkové poruchy.

Problém	Čas výskytu	Príčina
Z klimatizačného zariadenia vychádza para.	Počas prevádzky.	Jednotka pracuje v prostredí s veľkou vlhkosťou, vlhký vzduch v miestnosti sa rýchlo ochladí.
	Systém sa po odmrazovaní prepne do režimu Kúrenie.	Počas odmrazovania vznikne trochu vody, ktorá sa zmení na paru.
Z klimatizačného zariadenia sa ozýva nejaký zvuk.	Klimatizačné zariadenie pri spustení prevádzky bzučí.	Pri spustení prevádzky budú bzučať niektoré súčasti na reguláciu teploty. Zvuk sa po 1 minúte stíši.
	Keď je jednotka zapnutá, vrní.	Keď je systém práve spustený, chladivo nie je ustálené. Po 30 sekundách vrnenie jednotky zoslabne.
	Asi 20 sekúnd potom, čo jednotka prvýkrát spustí režim Kúrenie, alebo pri odmrazovaní počas kúrenia je počuť zvuk „drhnutia“.	Je to zvuk pri prepínaní smeru prúdenia chladiva pri 4-cestnom ventilu. Zvuk zmizne po prepnutí ventilu.
	Syčanie pri spustení alebo zastavení jednotky a slabé syčanie počas a po zastavení prevádzky.	Je to zvuk pri zastavení prúdenia plynného chladiva a zvuk odtokového systému.
	Škrípanie počas a po zastavení prevádzky.	Pre zmeny teploty sa môže roztáhať/zmršťovať predný panel a ďalšie súčasti, a to spôsobuje škrípanie.
	Syčanie, keď je jednotka zapnutá alebo náhle zastavená počas prevádzky alebo po odmrazovaní.	Dôvodom je náhle zastavenie alebo zmena smeru prúdenia chladiva.
Z klimatizačného zariadenia sa vyfukuje prach.	Jednotka začala pracovať po dlhej odstavke.	Spolu so vzduchom sa vyfukuje prach nahromadený v jednotke.
Z klimatizačného zariadenia vychádza zápach.	Počas prevádzky.	Cez vnútornú jednotku sa vyfukuje nahromadený zápach z miestnosti alebo zápach z cigariet.



**POZNÁMKA**

Skontrolujte vyššie uvedené položky a vykonajte zodpovedajúce opravné opatrenia. Ak klimatizačné zariadenie stále funguje nesprávne, okamžite ho zastavte a kontaktujte miestne autorizované servisné stredisko Sinclair. Požiadajte našich kvalifikovaných servisných pracovníkov o kontrolu a opravu jednotky.

## 9.2 Kód poruchy



### VAROVANIA!

- Ak sa stane niečo neobvyklé (napríklad je cítiť nepríjemný zápach), okamžite zastavte jednotku a odpojte ju od napájania. Potom kontaktujte autorizované servisné stredisko Sinclair. Ak jednotka pokračuje v prevádzke v abnormálnych situáciách, môže sa poškodiť a spôsobiť úraz elektrickým prúdom alebo požiar.
- Klimatizačné zariadenie sami neopravujte. Nesprávna údržba môže spôsobiť úraz elektrickým prúdom alebo požiar. Kontaktujte autorizované servisné stredisko Sinclair a požiadajte o opravu kvalifikovaných servisných pracovníkov.

Ak sa na paneli displeja alebo káblového ovládača zobrazuje kód poruchy, zistíte význam kódu poruchy podľa nasledujúcej tabuľky.

Číslo	Kód poruchy	Porucha
1	E1	Ochrana proti vysokému tlaku kompresora.
2	E2	Ochrana proti zamŕzaniu vnútornej jednotky.
3	E3	Ochrana proti nízkemu tlaku kompresora, ochrana proti nedostatku chladiva a režim odčerpávania chladiva.
4	E4	Ochrana proti vysoké teplote na výtlaku kompresora.
5	E6	Porucha komunikácie.
6	E8	Porucha motora ventilátora vnútornej jednotky.
7	E9	Ochrana proti pretečeniu vody.
8	F0	Porucha snímača okolitej teploty pri vnútornej jednotke.
9	F1	Porucha snímača teploty výparníka.
10	F2	Porucha snímača teploty kondenzátora.
11	F3	Porucha snímača vonkajšej teploty.
12	F4	Porucha snímača teploty na výtlaku.
13	F5	Porucha snímača teploty káblového ovládača.
14	C5	Porucha prepojovacieho mostíka vnútornej jednotky.
15	EE	Porucha pamäťového čipu vnútornej alebo vonkajšej jednotky.
16	PF	Porucha snímača elektrickej skrinky.
17	H3	Ochrana proti preťaženiu kompresora.
18	H4	Preťaženie.
19	H5	Ochrana IPM.
20	H6	Porucha DC motora ventilátora.
21	H7	Ochrana proti strate synchronizácie napájacieho modulu.
22	HC	Ochrana PFC.
23	Lc	Porucha pri spustení.

Číslo	Kód poruchy	Porucha
24	Ld	Ochrana proti chybnému poradiu fáz na kompresore.
25	LF	Ochrana napájania.
26	Lp	Nekompatibilita medzi vnútornou a vonkajšou jednotkou.
27	U7	Porucha prepínania 4-cestného ventilu.
28	P0	Ochrana proti resetovaniu napájacieho modulu.
29	P5	Ochrana proti nadprúdu.
30	P6	Porucha komunikácie medzi riadiacim a napájacím modulom.
31	P7	Porucha snímača napájacieho modulu.
32	P8	Ochrana proti vysokej teplote napájacieho modulu.
33	P9	Ochrana proti priechodu nulou.
34	PA	Ochrana AC prúdu.
35	Pc	Chyba prúdu napájacieho modulu.
36	Pd	Ochrana pripojenia snímača.
37	PE	Ochrana pri teplotnom drifte.
38	PL	Ochrana proti nízkemu napätiu zbernice.
39	PH	Ochrana proti vysokému napätiu zbernice.
40	PU	Porucha nabíjacieho okruhu.
41	PP	Abnormálne vstupné napätie
42	ee	Porucha pamäťového čipu napájacieho modulu.
43	C4	Porucha prepojovacieho mostíka vonkajšej jednotky.
44	dJ	Ochrana proti výpadku fázy a zlému poradiu fáz.
45	oE	Porucha vonkajšej jednotky, špecifikácia poruchy vid' indikátor stavu vonkajšej jednotky.
46	EL	Núdzové zastavenie (požiarny alarm).



#### POZNÁMKA

Keď je jednotka pripojená ku káblovému ovládaču, bude sa kód chyby zobrazovať aj na ňom.

## Indikátory na paneli vnútornej jednotky

- ① Ukazovateľ POWER:  
Ukazovateľ svieti, keď je jednotka zapnutá, a nesvieti, keď je vypnutá.
- ② Ukazovateľ COOL:  
Ukazovateľ svieti, keď je aktivovaný režim Chladenia, a nesvieti, keď je režim Chladenia deaktivovaný.
- ③ Ukazovateľ HEAT:  
Ukazovateľ svieti, keď je aktivovaný režim Kúrenia, a nesvieti, keď je režim Kúrenia deaktivovaný.
- ④ Ukazovateľ TIMER:  
Ukazovateľ svieti, keď je aktivovaný časovač, a nesvieti, keď je časovač deaktivovaný.

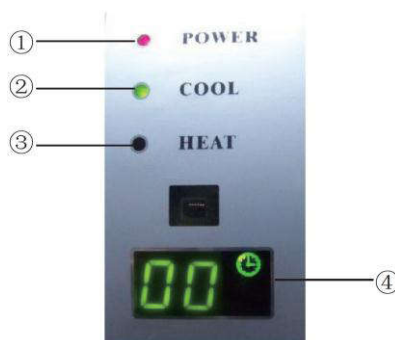

## 9.3 Údržba jednotky



### VAROVANIA!

- Každodennú údržbu môžu vykonávať len odborníci.
- Skôr ako sa dotknete akéhokoľvek vodiča, uistite sa, že je odpojené napájanie.
- Dbajte na to, aby v blízkosti jednotky neboli žiadne horľavé predmety.
- Na čistenie klimatizačného zariadenia nepoužívajte organické rozpúšťadlá.
- Ak potrebujete vymeniť nejaký diel, požiadajte odborníka, aby vykonal opravu s použitím originálneho dielu od výrobcu, aby bola zaručená kvalita jednotky.
- Nesprávne zaobchádzanie môže spôsobiť poškodenie jednotky, úraz elektrickým prúdom alebo požiar.
- Chráňte zariadenie pred navlhnutím, inak môže dôjsť k úrazu elektrickým prúdom. Nikdy neoplachujte zariadenie vodou.



### POZNÁMKA

- Pred čistením sa uistite, že je jednotka zastavená. Vypnite istič alebo odpojte napájaciu zástrčku, inak môže dôjsť k úrazu elektrickým prúdom.
- Neumývajte klimatizačné zariadenie vodou, inak môže dôjsť k požiaru alebo úrazu elektrickým prúdom.
- Pri čistení filtra postupujte opatrne. Dávajte dobrý pozor, ak musíte pracovať vo veľkej výške.

### 9.3.1 Čistenie vzduchového filtra a kontrola elektrickej svorkovnice

1) Postup demontáže filtračnej mriežky a krytu elektrickej skrinky:

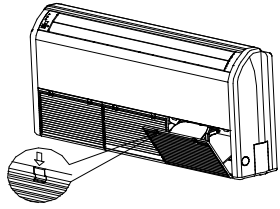
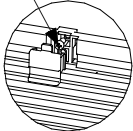
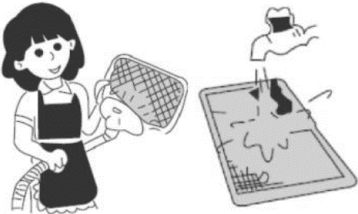
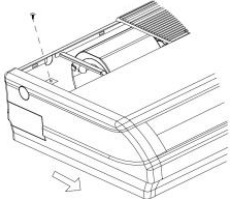
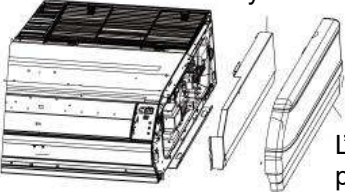
<p>1. Otvorte mriežku prívodu vzduchu.</p> <p>a) Najskôr uvoľnite dve zarážky na mriežke, ako zobrazuje obrázok.</p> <p>b) Pomocou skrutkovača odskrutkujte skrutky pod zarážkami a potom otvorte mriežku prívodu vzduchu.</p>	 <p>Odskrutkujte skrutku.</p> 
<p>2. Vyčistite filter.</p> <p>Vyčistite filter vysávačom alebo ho prepláchnite vodou. Pokiaľ na filtre zostanú olejové škvrnky, umyte ich teplou vodou s rozpusteným čistiacim prostriedkom. Vysušte filter na tienistom mieste.</p> <p><b>Poznámka:</b></p> <ul style="list-style-type: none"><li>• Nikdy nepoužívajte vodu teplejšiu ako 45 °C; inak môže dôjsť k vyblednutiu alebo zožltnutiu farby.</li><li>• Nikdy nesusušte filter nad ohňom; filter by sa mohol vznietiť alebo zdeformovať.</li></ul>	
<p>3. Odmontujte ľavý a pravý bočný panel.</p> <p>a) Po vybratí mriežky odskrutkujte skrutky podľa obrázka.</p> <p>b) Zatlačte bočný panel v smere šípky a vyberte ho.</p>	<p>Odskrutkujte skrutku.</p> 
<p>4. Odmontujte pravý bočný panel.</p>	<p>Odmontujte pravý bočný panel podľa kroku 3.</p>
<p>5. Odmontujte kryt elektrickej skrinky. Po odmontovaní ľavého bočného panela sa odkryje kryt elektrickej skrinky. Odmontujte ho odskrutkovaním pripevňovacích skrutiek.</p>	 <p>Kryt elektrickej skrinky</p> <p>Ľavý bočný panel</p>

### 9.3.2 Tepelný výmenník vonkajšej jednotky

Vykonávajúce čistenie tepelného výmenníka vonkajšej jednotky pravidelne najmenej každé dva mesiace. Vyčistite prach a nečistoty na povrchu tepelného výmenníka pomocou lapača prachu a nylonovej kefy. Ak máte k dispozícii zdroj stlačeného vzduchu, použite na odfúkavanie prachu z povrchu tepelného výmenníka stlačený vzduch. Nepoužívajte na čistenie vodu.

### 9.3.3 Odtoková rúrka

Pravidelne kontrolujte, či nie je odtoková rúrka upchatá, aby mohla skondenzovaná voda dobre odtekať.

### 9.3.4 Pokyny na spustenie prevádzkovej sezóny

1. Skontrolujte, či nie je prívod/výfuk vzduchu vnútornej/vonkajšej jednotky zablokovaný.
2. Skontrolujte, či je uzemnenie spoľahlivo pripojené.
3. Skontrolujte, či sú batérie v diaľkovom ovládači nabité.
4. Skontrolujte, či je správne nainštalovaná mriežka vzduchového filtra.
5. Ak sa má jednotka spúšťať po dlhej odstavke, zapnite napájanie klimatizačného zariadenia 8 hodín pred spustením prevádzky, aby sa predhriala skriňa kompresora vonkajšej jednotky.
6. Skontrolujte, či je vonkajšia jednotka pevne nainštalovaná, a ak nie, kontaktujte autorizované servisné stredisko Sinclair.



#### POZNÁMKA

Všetky vyššie uvedené operácie by mal vykonávať skúsený servisný technik.

### 9.3.5 Pokyny na ukončenie prevádzkovej sezóny

1. Nechajte zapnutý ventilátor počas 2–3 hodín, aby sa vysušilo vnútro jednotky.
2. Odpojte napájanie klimatizačného zariadenia.
3. Vyčistite filtračné mriežky, vnútornej a vonkajšej jednotky.
4. Odstráňte prach a nečistoty vo vnútorných a vonkajších jednotkách.
5. Pokiaľ je na vonkajšej jednotke korózia, natrite hrdzavé miesto farbou, aby sa hrdza nešírila.



#### POZNÁMKA

Všetky vyššie uvedené operácie by mal vykonávať skúsený servisný technik.

## 9.4 Autorizovaný servis

Ak sa na zakúpenom klimatizačnom zariadení vyskytnú akékoľvek problémy s kvalitou alebo iné problémy, kontaktujte miestne oddelenie autorizovaného servisu Sinclair.